

TECHNISCHE DATEN

# ROLF BENZ 650

---



**ROLF  
BENZ**

- Sitz und Rücken aus Formholz
- Vierfuß Rundrohr Metall, wahlweise:
  - Stahl glatt pulverbeschichtet matt:
    - RAL 7022 Umbragrau
    - RAL 9017 Verkehrsschwarz
  - Stahl Glanzchrom
- Vierfuß Massivholz, farblos lackiert, wahlweise:
  - Eiche
  - Eiche schwarz gebeizt
  - Nussbaum amerikanisch (gegen Mehrpreis)

• **Stuhl mit Sitz-/Rücken-Polster**

- Sitz und Rücken aus Formholz
- Vierfuß Rundrohr Metall, wahlweise:
  - Stahl glatt pulverbeschichtet matt:
    - RAL 7022 Umbragrau
    - RAL 9017 Verkehrsschwarz
  - Stahl Glanzchrom
- Vierfuß Massivholz, farblos lackiert, wahlweise:
  - Eiche
  - Eiche schwarz gebeizt
  - Nussbaum amerikanisch (gegen Mehrpreis)
- Sitz und Rücken aus Polyurethanschaum, schichtweise aufgebaut in verschiedenen Höhen und Härten aufeinander abgestimmt und mit einer Polyester-Vlieshülle beklebt
- Stuhlkissen / Barhockerkissen:
 

Kissen unterstept mit Polyestervlies und einer Polyurethan Einlage:

**Stuhlkissen / Barhockerkissen Stoff**

erhältlich in 4 Farben:

- 01 Graubeige
- 02 Beigegrau
- 03 Schwarzgrau
- 04 Zementgrau

**Stuhlkissen / Barhockerkissen Kunstleder**

erhältlich in 3 Farben:

- 05 Graubeige
- 06 Anthrazitgrau
- 07 Steingrau

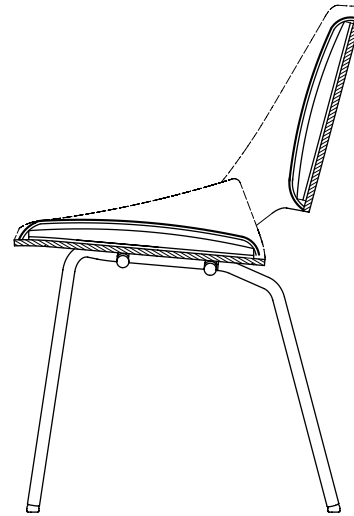

Stuhl mit Metallfuß

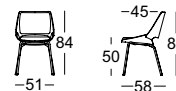

Stuhl mit Holzfuß

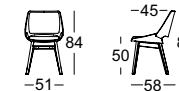

Barhocker mit Metallfuß

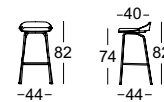

Barhocker mit Holzfuß

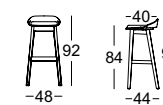
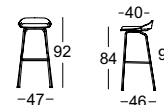
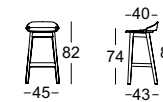

**ROLF  
BENZ**